

QTi DALI 1X35/49/80 DIM

QUICKTRONIC INTELLIGENT DALI DIM T5 | Диммируемый ЭПРА DALI для ЛЛ 16 мм



Области применения

- Подходит для использования в системах аварийного освещения согласно EN 50172/DIN VDE 0108-100
- Установка в системы аварийного освещения согласно IEC 61347-2-3, приложение K (I)
- Промышленность
- Офисные помещения с открытой планировкой, коридоры и помещения для хранения
- Общественные здания
- Спортзалы и заводы
- Дневное освещение
- Освещение магазинов
- Подходит для использования в светильниках с классом защиты I

Преимущества продукта

- В наличии гарантия System+
- Простое встраивание в светильник благодаря одинаковым размерам, как ЭПРА DALI GI
- Функция TouchDIM для простого и недорогого диммирования нескольких ЭПРА
- Одинаковый световой поток при питании от сети постоянного и переменного тока
- Регулирование силы света амальгамных ламп без мерцания или сокращения срока службы
- Автоматический перезапуск после замены ламп
- Новых разрешений не требуется

Характеристики устройства DALI

- Управление через интерфейс DALI
- Соответствие стандарта DALI нормативам IEC 60929 и IEC 62386
- Защита входа управления от бросков напряжения и изменения полярности (ЭПРА OSRAM)

Функция Touch DIM датчика Touch DIM

- Ручное регулирование силы света без использования контроллера с помощью стандартных выключателей
- Включая функцию памяти (двойной щелчок) и плавный запуск

Характеристики продукта

Техническое описание продукта

- Функция освещения коридора для прямого соединения ЭПРА и обычного датчика движения
- Функция освещения коридора с предварительно программируемой программой освещения
- Функция TouchDIM для свободной параметризации светового потока и времени включения
- Подходит для "умных сетей" для сбора информации о потребляемой мощности и продолжительности работы ламп
- Подходит для аварийной функции для автоматического обнаружения аварийного освещения при помощи ЭПРА
- Очень низкое потребление энергии в режиме ожидания: < 0,2 Вт (A1 BAT)
- Срок службы: > 100 000 ч (для T = 65 °C при T_c)
- Очень большое количество включений: до 300 000
- Диапазон диммирования: 1...100% (3...100% с компактной люминесцентной лампой)
- Функция POWER2LAMP для оптимального соответствия мощности ЭПРА и лампы в течение срока службы лампы
- Частота сети: 0 Гц, 50 Гц...60 Гц, выпрямленное переменное напряжение

Техническое описание продукта

Technical data

Электрические параметры

| | |
|---|------------------|
| Входное напряжение сети переменного тока | 198...264 В |
| Номинальное напряжение | 220...240 В |
| Частота сети | 50...60 Hz |
| Входн. напряжение сети постоянного тока | 154...276 В |
| Рабочая частота | 44...120 кГц |
| Макс. кол-во ЭПРА на выключател 10 А (В) | 12 ¹⁾ |
| Макс. кол-во ЭПРА на выключател 16 А (В) | 19 ¹⁾ |
| Пусковой ток | 28 А |

¹⁾ Type B

Светотехнические параметры

| | |
|-----------------|---------------------|
| Время зажигания | 0,6 s ¹⁾ |
|-----------------|---------------------|

¹⁾ оптимальный пуск с предварительным нагревом

Размеры и вес

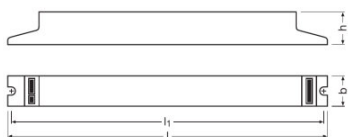

| | |
|--|---|
| Длина | 360,0 mm |
| Ширина | 30,0 mm |
| Высота | 21,0 mm |
| Расстояние монтажного отверстия, длина | 350,0 mm |
| Вес продукта | 278,00 g |
| Сечения кабеля, сторона вывода | 0,5...1,5 / 0,5...1,0 mm ² ¹⁾ |
| Сечения кабеля, сторона ввода | 0,5...1,5 / 0,5...1,0 mm ² ¹⁾ |

¹⁾ Массивные жилы / Гибкий

Температуры и условия управления

| | |
|---------------------------------------|--------------|
| Диапазон температуры окружающей среды | +10...+50 °C |
|---------------------------------------|--------------|

Техническое описание продукта

| | |
|--|----------|
| Допустимая относит. влажность при работе | 5...85 % |
|--|----------|

Срок службы

| | |
|------------------------|------------------------|
| Срок эксплуатации ЭПРА | 100000 h ¹⁾ |
|------------------------|------------------------|

¹⁾ При температуре корпуса = 65°C при tc / 10 % выходов из строя

Предполагаемый срок службы

| Название продукта | Группа ламп | | | | |
|----------------------------|-------------|--|--------|--------|--------|
| QTi DALI 1X35/49/80 DIM | HE 35 W | ЭПРА температура окружающей среды [ta] | 40 | 50 | 60 |
| | | температура в критической точке [°C] | 50 | 60 | 70 |
| | | срок службы [h] | 100000 | 100000 | 100000 |
| | HO 45 W ES | ЭПРА температура окружающей среды [ta] | 40 | 50 | 60 |
| | | температура в критической точке [°C] | 50 | 60 | 70 |
| | | срок службы [h] | 100000 | 100000 | 100000 |
| | HO 49 W | ЭПРА температура окружающей среды [ta] | 40 | 50 | - |
| | | температура в критической точке [°C] | 50 | 60 | - |
| | | срок службы [h] | 100000 | 100000 | - |
| | HO 73 W ES | ЭПРА температура окружающей среды [ta] | 40 | 50 | 60 |
| | | температура в критической точке [°C] | 55 | 65 | 75 |
| | | срок службы [h] | 100000 | 100000 | 90000 |
| | HO 80 W | ЭПРА температура окружающей среды [ta] | 40 | 50 | 60 |
| | | температура в критической точке [°C] | 55 | 65 | 75 |
| | | срок службы [h] | 100000 | 100000 | 90000 |
| | HO 80 W XT | ЭПРА температура окружающей среды [ta] | 40 | 50 | 60 |
| | | температура в критической точке [°C] | 55 | 65 | 75 |
| | | срок службы [h] | 100000 | 100000 | 90000 |

Возможности / мощности

| | |
|----------------------------|-------------------------------------|
| Интерфейс для диммирования | DALI / Touch DIM / Touch DIM Sensor |
|----------------------------|-------------------------------------|

Техническое описание продукта

| | |
|---|---|
| Диапазон регулировки яркости | 1...100 % ¹⁾ |
| С регулировкой яркости | Да |
| Защита от перегрева | Power reduction and switch off at T > 75 °C at the tc point |
| Подходит для светильников,имеющ.кл.защ. | I |
| Безопасное окончание срока службы лампы | EOL T.2 |

¹⁾ Световой поток

Сертификаты и Стандарты

| | |
|--------------------------------------|---|
| Сертификация/Соответствие стандартам | VDE-EMC / VDE / ENEC 10 / EL / GOST / RCM / CCC / Знак одобрения E1 |
| Стандарты | Acc. to EN 61347-2-3/Acc. to EN 60929/Acc. to EN 55015:2006 + A1:2007/Acc. to EN 61000-3-2/Acc. to EN 61547 |
| EEI – Класс энергоэффективности | A1 BAT |
| Класс защиты | I |
| Тип защиты | IP20 |

Схема подключения

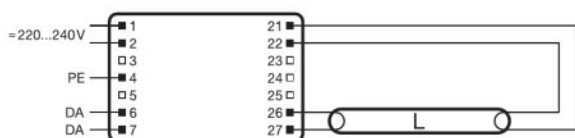

Wiring diagram

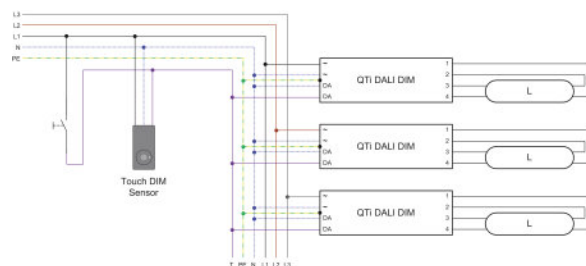

Wiring diagram

Техническое описание продукта

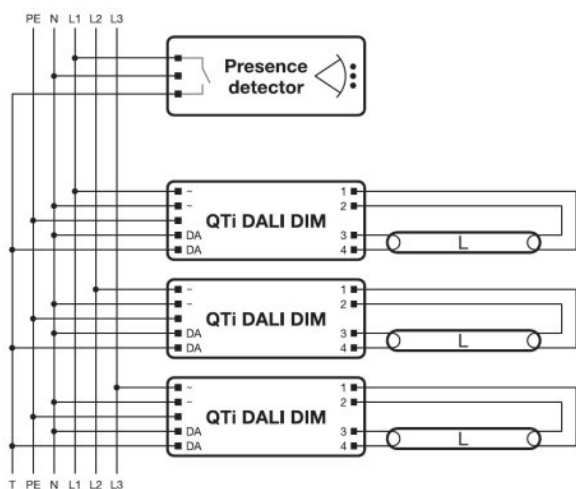



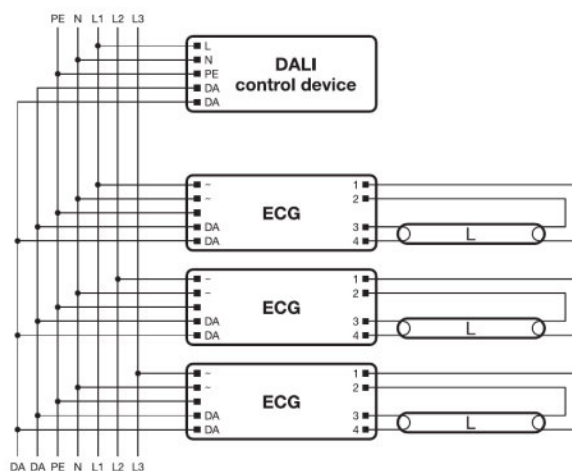







Wiring diagram











Wiring diagram

Загрузка данных

| Файл | |
|---|---|
|  | Addon Technical Information Frequent switching Quicktronic |
|  | Addon Technical Information ECG lifetime - QUICKTRONIC (DALI) DIM |
|  | Brochures Bochure DALI partner |
|  | Brochures Applications and luminaires solutions |
|  | Certificates INOTEC |
|  | Certificates ENECVDE-Marks approval |
|  | Certificates Manufacturer's declaration Burning-in of fluorescent lamps |
|  | Certificates Manufacturer's declaration Low stand-by |
|  | Certificates Manufacturer's declaration EN 55015:2006+A1:2007 (300 MHz) |
|  | Certificates Manufacturer's declaration LampECG combinations: Frequent switching |
|  | Certificates VDE-EMC-CERTIFICATE QTİ DALI DIM |

Техническое описание продукта

| | |
|---|--|
|  | Certificates EAC certificate for Quicktronics QT |
|  | Declarations of conformity Declaration of conformity |
|  | Installation/Operation notice Technical guide - ECGs for T5-lamps |
|  | Installation/Operation notice Technical application guide QUICKTRONIC Intelligent DALI DIM (GB) |
|  | Operating instructions EAC QT _i T5 DALI DIM |
|  | CAD data 3-dim 360x30x21 1881281 |
|  | CAD data 3-dim 360x30x21 1881281 |
|  | CAD data 3-dim 360x30x21 1881281 |
|  | CAD data PDF 360x30x21 1881281 |

Данные для заказа

| Product code | Описание продукта | Упаковка (цена/шт.) | Размеры (длина x ширина x высота) | Объем | Вес брутто |
|---------------|--|---------------------------|-----------------------------------|----------------------|------------|
| 4050300870342 | QT _i DALI 1X35/49/80 DIM | Shipping carton box 20 | 392 mm x 98 mm x 165 mm | 6.34 дм ³ | 5779.99 g |

The mentioned product code describes the smallest quantity unit which can be ordered. One shipping unit can contain one or more single products. When placing an order, for the quantity please enter single or multiples of a shipping unit.

Ссылки

Более подробную информацию по системной гарантии и положениям и условиям гарантийного обслуживания см. на странице

▶ www.osram.com/system-guarantee

Примечание

В заказ могут быть внесены изменения без предварительного уведомления. Проверьте информацию на наличие ошибок. Убедитесь, что информация актуальна.

QTi DALI 1X35/49/80 DIM

QUICKTRONIC INTELLIGENT DALI DIM T5 | Диммируемый ЭПРА DALI для ЛЛ 16 мм

| Название продукта | Группа ламп | Номинальный ток | Потери мощности | Световой поток при 35 °С | Число горелок |
|-------------------------|--------------|-----------------|-----------------|--------------------------|---------------|
| QTi DALI 1X35/49/80 DIM | DULUX L 80 W | 0.40 А | 88.00 Вт | 6000 лм | 1 |
| | HE 35 W | 0.17 А | 37.80 Вт | 3300 лм | 1 |
| | HE 35 W ХТ | 0.17 А | 37.80 Вт | 3300 лм | 1 |
| | HO 45 W ES | 0.24 А | 53.40 Вт | 4600 лм | 1 |
| | HO 49 W | 0.24 А | 53.40 Вт | 4300 лм | 1 |
| | HO 73 W ES | 0.39 А | 88.00 Вт | 6650 лм | 1 |
| | HO 80 W | 0.39 А | 88.10 Вт | 6150 лм | 1 |
| | HO 80 W ХТ | 0.39 А | 88.10 Вт | 6150 лм | 1 |