

2X18...42 DIM

QUICKTRONIC INTELLIGENT DIM CFL | ЭПРА с функцией диммирования 1...10 В для компактных люминесцентных ламп



Области применения

- Подходит для использования в системах аварийного освещения согласно EN 50172/DIN VDE 0108-100
- Промышленность
- Офисные помещения с открытой планировкой, коридоры и помещения для хранения
- Общественные здания
- Подходит для использования в светильниках с классом защиты I

Преимущества продукта

- Одинаковый световой поток при питании от сети постоянного и переменного тока
- Идеальный розжиг лампы для систем с датчиками движения
- Регулирование силы света амальгамных ламп без мерцания или сокращения срока службы
- Очень высокий КПД благодаря использованию технологии отключения
- Автоматический перезапуск после замены ламп
- ЭПРА соответствуют стандарту MINERGIE благодаря очень низкому энергопотреблению в режиме ожидания
- Конфигурируемые характеристики аварийного энергоснабжения
- Управление через интерфейс 1 – 10 В

Характеристики продукта

- Управление через интерфейс 1 – 10 В
- Напряжение питания: 220 – 240 В
- Частота напряжения сети питания: 0 Гц | 50 Гц | 60 Гц
- Сетевое напряжение: от 198 до 264 В
- Диапазон регулирования силы света: световой поток 3 – 100 %
- Розжиг лампы: в течение 0,6 с
- Срок службы: > 100 000 ч (для T = 65 °C при T_c)
- Автоматическое выключение ламп при окончании срока их службы (EoL T.2)
- Индекс энергоэффективности EEL: A1 BAT
- Защита от перегрева: терморегулирование при высоких температурах t_c
- Безопасность: согласно EN 61347-2-3
- Функционирование лампы: согласно EN 60929

Техническое описание продукта

- Подавление радиопомех: согласно EN 55015:2006+A1:2007+A2:2009/CISPR 15
- Сетевые гармоники согласно EN 61000-3-2
- Помехоустойчивость согласно EN 61547

Техническое описание продукта

Technical data

Электрические параметры

Номинальное напряжение	220...240 В
Частота сети	50...60 Hz
Входн. напряжение сети постоянного тока	154...276 В
Рабочая частота	42...140 кГц
Макс. кол-во ЭПРА на выключател 10 А (В)	8 ¹⁾
Макс. кол-во ЭПРА на выключател 16 А (В)	13 ¹⁾
Пусковой ток	45 А

¹⁾ Type B

Светотехнические параметры

Время зажигания	0,6 s ¹⁾
-----------------	---------------------

¹⁾ оптимальный пуск с предварительным нагревом

Размеры и вес

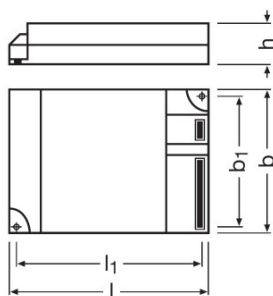

Длина	123,0 mm
Ширина	79,0 mm
Высота	33,0 mm
Расстояние монтажного отверстия, длина	111,0 mm
Вес продукта	250,00 g

Температуры и условия управления

Диапазон температуры окружающей среды	-10...+50 °C
Допустимая относит. влажность при работе	5...85 %

Срок службы

Срок эксплуатации ЭПРА	100000 h ¹⁾
------------------------	------------------------

Техническое описание продукта

¹⁾ При температуре корпуса = 65°C при tc / 10 % выходов из строя

Дополнительные данные

Комментарий о продукте	Дополнительный кабельный зажим, см. глава монтаж ЭПРА - кабельный зажим
------------------------	-------------------------------------------------------------------------

Возможности / мощности

Интерфейс для диммирования	1...10 V
Диапазон регулировки яркости	3...100 %
С регулировкой яркости	Да
Подходит для светильников,имеющ.кл.защ.	I
Безопасное окончание срока службы лампы	EOL T.2

Сертификаты и Стандарты

Сертификация/Соответствие стандартам	VDE / VDE-EMC / ENEC 10 / EL / GOST / RCM / CCC
Стандарты	Acc. to EN 61347-2-3/Acc. to EN 60929/Acc. to EN 55015:2006 + A1:2007/Acc. to EN 61000-3-2/Acc. to EN 61547
EEI – Класс энергоэффективности	A1 BAT
Класс защиты	I
Тип защиты	IP20





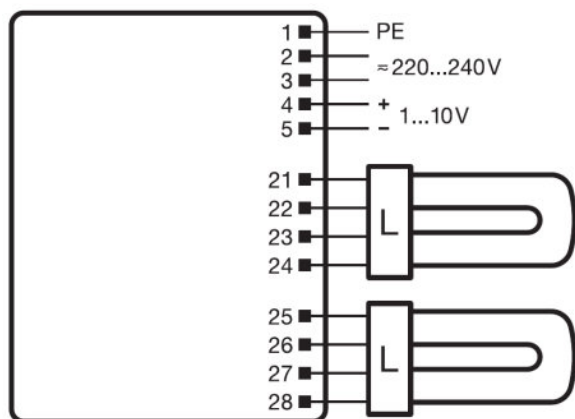





Техническое описание продукта

Схема подключения







Wiring diagram

Загрузка данных

Файл	
	Addon Technical Information Frequent switching Quicktronic
	Addon Technical Information ECG lifetime - QUICKTRONIC (DALI) DIM
	Certificates EMC-Marks approval
	Certificates INOTEC
	Certificates ENECVDE-Marks approval
	Certificates Manufacturer's declaration LampECG combinations: Frequent switching
	Certificates VDE-EMC-CERTIFICATE QTI DALI DIM
	Declarations of conformity Declaration of conformity
	Declarations of conformity Declaration of conformity
	Installation/Operation notice Technical application guide QUICKTRONIC Intelligent DALI DIM (GB)

Техническое описание продукта

	Operating instructions EAC QTi TE DIM
	CAD data 3-dim QTi-TE 2x18-42 DIM
	CAD data 3-dim QTi-TE 2x18-42 DIM
	CAD data 3-dim QTi-TE 2x18-42 DIM
	CAD data PDF QTi-TE 2x18-42 DIM

Данные для заказа

Product code	Описание продукта	Упаковка (цена/шт.)	Размеры (длина x ширина x высота)	Объем	Вес брутто
4008321060846	2X18...42 DIM	Shipping carton box 20	423 mm x 79 mm x 257 mm	8.59 дм ³	4975.17 g

The mentioned product code describes the smallest quantity unit which can be ordered. One shipping unit can contain one or more single products. When placing an order, for the quantity please enter single or multiples of a shipping unit.

Примечание

В заказ могут быть внесены изменения без предварительного уведомления. Проверьте информацию на наличие ошибок. Убедитесь, что информация актуальна.

2X18...42 DIM

QUICKTRONIC INTELLIGENT DIM CFL | ЭПРА с функцией диммирования 1...10 В для компактных люминесцентных ламп

Название продукта	Группа ламп	Номинальный ток	Потери мощности	Световой поток при 25 °C	Число горелок	Световой поток при 35 °C
2X18...42 DIM	DULUX D/E 18 W	0.17 A	38.00 Вт	2*1200 лм	2	
	DULUX D/E 26 W	0.25 A	56.00 Вт	2*1800 лм	2	
	DULUX T/E 18 W	0.17 A	38.00 Вт	1200 лм	2	
	DULUX T/E 26 W	0.25 A	56.00 Вт	1800 лм	2	
	DULUX T/E 26 W CONSTANT	0.25 A	56.00 Вт	1800 лм	2	
	DULUX T/E 32 W	0.30 A	69.00 Вт	2400 лм	2	
	DULUX T/E 32 W CONSTANT	0.30 A	69.00 Вт	2400 лм	2	
	DULUX T/E 32 W XT	0.30 A	69.00 Вт	2400 лм	2	
	DULUX T/E 42 W	0.39 A	90.00 Вт	3200 лм	2	
	DULUX T/E 42 W CONSTANT	0.39 A	90.00 Вт	3200 лм	2	
	FC 22 W	0.22 A	51.00 Вт		2	1750 лм
	FC 40 W	0.38 A	87.00 Вт		2	3200 лм