

## QT-FIT5 3X14,4X14

QUICKTRONIC FIT 5 | ЭПРА для ЛЛ 16 мм



### Области применения

- Офисные помещения с открытой планировкой, коридоры и помещения для хранения
- Общественные здания
- Дневное освещение
- Подходит для использования в качестве аварийного освещения (работа от постоянного тока)
- Подходит для использования в светильниках с классом защиты I
- Модернизация существующих систем

### Преимущества продукта

- Длительный срок службы лампы
- Отсутствие неблагоприятного эффекта от частого включения-выключения
- Автоматический перезапуск после замены ламп
- Идеальный розжиг лампы для систем с датчиками движения
- Система сертифицирована в соответствии с VDE/VDE EMC
- Очень высокая энергоэффективность благодаря использованию технологии отключения

### Характеристики продукта

- Напряжение питания: 220 – 240 В
- Сетевое напряжение: от 198 до 264 В
- Частота напряжения сети питания: 50 Гц | 60 Гц
- Розжиг лампы с оптимальным предварительным разогревом спиральной нити накала
- Индекс энергоэффективности EEL: A2
- Автоматическое выключение лампы при окончании срока их службы (EoL T.2)
- Функционирование лампы: согласно EN 60929
- Безопасность: согласно EN 61347-2-3

# Техническое описание продукта

## Technical data

### Электрические параметры

Входное напряжение сети переменного тока	198...264 В
Номинальное напряжение	220...240 В
Частота сети	50...60 Hz
Входн. напряжение сети постоянного тока	185...264 В <sup>1)</sup>
Рабочая частота	40...50 кГц
Макс. кол-во ЭПРА на выключател <b>10 А (В)</b>	12 <sup>2)</sup>
Макс. кол-во ЭПРА на выключател <b>16 А (В)</b>	19 <sup>2)</sup>
Пусковой ток	40 А

<sup>1)</sup> Минимальное напряжение для зажигания лампы: 198 В, 185...198 В максимум на 1 ч

<sup>2)</sup> Type B

### Светотехнические параметры

Время зажигания	2,0 s
-----------------	-------

### Размеры и вес

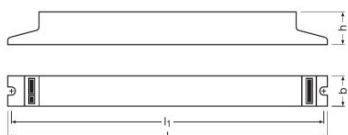

Длина	280,0 mm
Ширина	40,0 mm
Высота	21,0 mm
Расстояние монтажного отверстия, длина	270,0 mm
Вес продукта	202,00 g
Сечения кабеля, сторона вывода	0,5...1,5 mm <sup>2</sup> <sup>1)</sup>
Сечения кабеля, сторона ввода	0,5...1,5 mm <sup>2</sup> <sup>1)</sup>

<sup>1)</sup> Массивные жилы

### Температуры и условия управления

Диапазон температуры окружающей среды	-15...+50 °C
---------------------------------------	--------------

## Техническое описание продукта

Допустимая относит. влажность при работе	5...85 %
--	----------

### Срок службы

Срок эксплуатации ЭПРА	50000 h
------------------------	---------

### Возможности / мощности

Подходит для светильников,имеющ.кл.защ.	I
Безопасное окончание срока службы лампы	EOL T.2

### Сертификаты и Стандарты

Сертификация/Соответствие стандартам	VDE / ENEC 10 / VDE-EMC
EEI – Класс энергоэффективности	A2 BAT
Стандарты	Acc. to EN 61347-2-3/IEC 61347-2-3/Acc. to EN 55015:2006 + A1:2007 + A2:2009/Acc. to EN 61000-3-2/IEC 61000-3-2/Acc. to EN 61547/IEC 61547
Класс защиты	I
Тип защиты	IP20



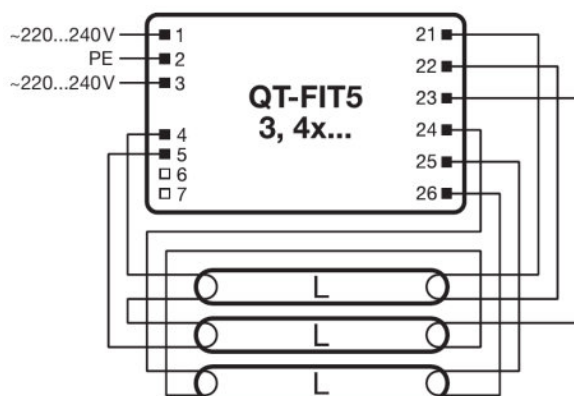









### Схема подключения



### Wiring diagram

[Загрузка данных](#)

## Техническое описание продукта

Файл	
	Product Datasheet QT-FIT5
	Product Datasheet ECG lifetime - QUICKTRONIC non DIM
	Certificates VDE-Marks approval
	Certificates EMC-Marks approval
	Certificates EAC certificate for Quicktronics QT
	Certificates ENEC-Marks approvals
	Declarations of conformity Declaration of Conformity (GB)
	Operating instructions EAC QT-FIT5
	CAD data 3-dim CAD QT-FIT5 3-DIM.x_t
	CAD data 3-dim CAD QT-FIT5 3-DIM.STEP
	CAD data 3-dim CAD QT-FIT5 3-DIM.IGS
	CAD data PDF CAD QT-FIT5

### Данные для заказа

Product code	Описание продукта	Упаковка (цена/шт.)	Размеры (длина x ширина x высота)	Объем	Вес брутто
4008321971210	QT-FIT5 3X14,4X14	Shipping carton box 20	300 mm x 118 mm x 168 mm	5.95 дм <sup>3</sup>	4217.00 g

The mentioned product code describes the smallest quantity unit which can be ordered. One shipping unit can contain one or more single products. When placing an order, for the quantity please enter single or multiples of a shipping unit.

### Примечание

В заказ могут быть внесены изменения без предварительного уведомления. Проверьте информацию на наличие ошибок. Убедитесь, что информация актуальна.

## QT-FIT5 3X14,4X14

### QUICKTRONIC FIT 5 | ЭПРА для ЛЛ 16 мм

Название продукта	Группа ламп	Номинальный ток	Потери мощности	Световой поток при 35 °С	Число горелок
QT-FIT5 3X14,4X14	HE 13 W ES	0.19 A	43.00 Вт	1150 лм	3
	HE 13 W ES	0.25 A	55.00 Вт	1150 лм	4
	HE 14 W	0.28 A	63.00 Вт	1200 лм	4