

QTP-M 2X26...32

QUICKTRONIC MULTIWATT | ЭПРА для компактных люминесцентных ламп



Области применения

- Системы аварийного освещения согл. EN 50172 / DIN VDE 0108-100
- Общественные здания
- Спортзалы и заводы
- Подходит для использования в светильниках с классом защиты I

Преимущества продукта

- Длительный срок службы лампы
- Отсутствие неблагоприятного эффекта от частого включения-выключения
- Автоматический перезапуск после замены лампы
- Идеальный розжиг лампы для систем с датчиками движения
- Возможность разнесенного монтажа благодаря опциональным кабельным зажимам для корпусов K2 и K3
- Система сертифицирована в соответствии с VDE/VDE EMC

Характеристики продукта

- Напряжение питания: 220 – 240 В
- Сетевое напряжение: от 198 до 264 В
- Частота напряжения сети питания: 0 Гц | 50 Гц | 60 Гц
- Розжиг лампы с оптимальным предварительным разогревом спиральной нити накала
- Индекс энергоэффективности EEL: A2
- Автоматическое выключение лампы при окончании срока их службы (EoL T.2)
- Функционирование лампы: согласно EN 60929
- Безопасность: согласно EN 61347-2-3

Техническое описание продукта

Technical data

Электрические параметры

Входное напряжение сети переменного тока	198...264 В
Номинальное напряжение	220...240 В
Частота сети	50...60 Hz
Входн. напряжение сети постоянного тока	176...276 В
Рабочая частота	45 кГц ¹⁾
Макс. кол-во ЭПРА на выключател 10 А (В)	11 ²⁾
Макс. кол-во ЭПРА на выключател 16 А (В)	19 ²⁾
Пусковой ток	25 А
Ток сети	0,30 А

¹⁾ Примерно

²⁾ Type B

Светотехнические параметры

Время зажигания	1,0 s
-----------------	-------

Размеры и вес

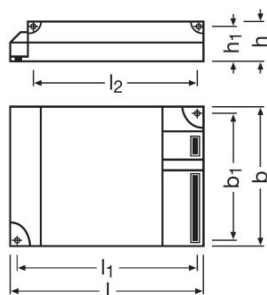

Длина	123,0 mm
Ширина	79,0 mm
Высота	33,0 mm
Расстояние монтажного отверстия, длина	111,0 mm
Вес продукта	180,00 g
Сечения кабеля, сторона вывода	0,5...1,5 mm ²
Сечения кабеля, сторона ввода	0,5...1,5 mm ²

Температуры и условия управления

Диапазон температуры окружающей среды	-20...+50 °C
---------------------------------------	--------------

Техническое описание продукта

Допустимая относит. влажность при работе	5...85 %
--	----------

Срок службы

Срок эксплуатации ЭПРА	50000 h ¹⁾
------------------------	-----------------------

¹⁾ При температуре корпуса = 70°C при tc / 10 % выходов из строя

Дополнительные данные

Комментарий о продукте	Дополнительный кабельный зажим, см. глава монтаж ЭПРА - кабельный зажим
------------------------	---

Возможности / мощности

Подходит для светильников,имеющ.кл.защ.	I / II
Безопасное окончание срока службы лампы	EOL T.2

Сертификаты и Стандарты

Сертификация/Соответствие стандартам	VDE / VDE-EMC / ENEC 10 / GOST / RCM
EEI – Класс энергоэффективности	A2
Стандарты	Acc. to EN 61347-2-3/Acc. to EN 60929/Acc. to EN 55015:2006 + A1:2007/Acc. to EN 61000-3-2/Acc. to EN 61547
Класс защиты	III
Тип защиты	IP20

Техническое описание продукта

Схема подключения

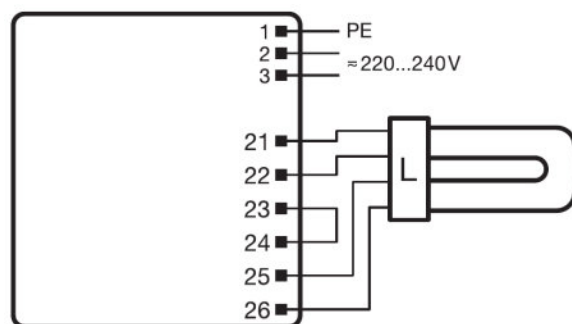
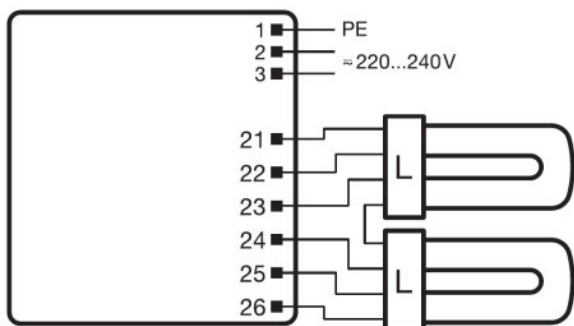

Wiring diagram



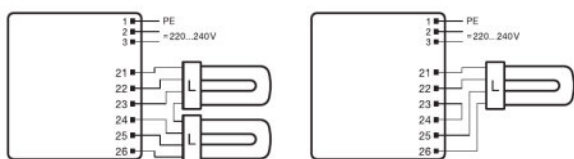











Wiring diagram



Wiring diagram

[Загрузка данных](#)

Техническое описание продукта

Файл	
	Addon Technical Information ATI QTP-M 2X26-32 (GB)
	Certificates EMC-Marks approval QTP-M
	Certificates EMC-Marks approval QT-M
	Certificates ENEC-Marks approval QT-M
	Certificates INOTEC
	Certificates ENEC-VDE-Marks approval
	Certificates CEAG requirements Compatibility to modules of manufacturers for emergency lighti
	Certificates Manufacturer's declaration LampECG combinations: Frequent switching
	Certificates VDE Quality Tested Simplified luminaire approbation
	Certificates VDE-EMC-Certificate QT-M
	Declarations of conformity Declaration of conformity QT-M
	Declarations of conformity Declaration of conformity QTP-M
	Installation/Operation notice Technical guide - ECGs for T5-lamps
	Operating instructions EAC QTP-M
	CAD data 3-dim QTP-M 2X26-32
	CAD data 3-dim QTP-M 2X26-32

Данные для заказа

Product code	Описание продукта	Упаковка (цена/шт.)	Размеры (длина x ширина x высота)	Объем	Вес брутто
4008321329158	QTP-M 2X26...32	Shipping carton box 20	428 mm x 88 mm x 257 mm	9.68 дм ³	3860.00 г

The mentioned product code describes the smallest quantity unit which can be ordered. One shipping unit can contain one or more single products. When placing an order, for the quantity please enter single or multiples of a shipping unit.

Техническое описание продукта

Примечание

В заказ могут быть внесены изменения без предварительного уведомления. Проверьте информацию на наличие ошибок. Убедитесь, что информация актуальна.

QTP-M 2X26...32

QUICKTRONIC MULTIWATT | ЭПРА для компактных люминесцентных ламп

Название продукта	Группа ламп	Номинальный ток	Потери мощности	Световой поток при 25 °C	Число горелок	Световой поток при 35 °C	
QTP-M 2X26...32	DULUX D/E 26 W	0.24 A	53.00 Вт	2*1750 лм	2		
	DULUX F 18 W	0.16 A	36.00 Вт		2	1050 лм	
	DULUX F 24 W	0.21 A	48.00 Вт		2	1650 лм	
	DULUX F 36 W	0.30 A	68.00 Вт		2	2700 лм	
	DULUX L 18 W	0.16 A	36.00 Вт		2	1150 лм	
	DULUX L 18 W XT	0.16 A	36.00 Вт		2	1150 лм	
	DULUX L 24 W	0.22 A	48.00 Вт		2	1750 лм	
	DULUX L 24 W XT	0.22 A	48.00 Вт		2	1750 лм	
	DULUX L 36 W	0.30 A	68.00 Вт		2	2800 лм	
	DULUX L 36 W XT	0.30 A	68.00 Вт		2	2800 лм	
	DULUX T/E 26 W	0.24 A	53.00 Вт		1750 лм	2	
	DULUX T/E 26 W CONSTANT	0.24 A	53.00 Вт		1750 лм	2	
	DULUX T/E 32 W	0.30 A	68.00 Вт		2400 лм	2	
	DULUX T/E 32 W CONSTANT	0.30 A	68.00 Вт		2400 лм	2	
	DULUX T/E 32 W XT	0.30 A	68.00 Вт		2400 лм	2	
	DULUX T/E 42 W	0.20 A	46.00 Вт		3200 лм	1	
	DULUX T/E 42 W CONSTANT	0.20 A	46.00 Вт		3200 лм	1	
	FC 22 W	0.22 A	49.00 Вт			2	1800 лм

Техническое описание продукта

Название продукта	Группа ламп	Номинальный ток	Потери мощности	Световой поток при 25 °C	Число горелок	Световой поток при 35 °C
	HO 24 W	0.23 A	49.00 Вт		2	1750 лм
	L 18 W	0.17 A	36.00 Вт		2	1350 лм
	L 18 W XT	0.17 A	36.00 Вт		2	1350 лм
	L 18 W XXT	0.17 A	36.00 Вт		2	1350 лм