

QT-FIT8 3X18,4X18

QUICKTRONIC FIT 8 | ЭПРА для ЛЛ 26 мм



Области применения

- Офисные помещения с открытой планировкой, коридоры и помещения для хранения
- Общественные здания
- Дневное освещение
- Подходит для использования в качестве аварийного освещения (работа от постоянного тока)
- Подходит для использования в светильниках с классом защиты I

Преимущества продукта

- Длительный срок службы лампы
- Отсутствие неблагоприятного эффекта от частого включения-выключения
- Автоматический перезапуск после замены ламп
- Идеальный розжиг лампы для систем с датчиками движения
- Система сертифицирована в соответствии с VDE/VDE EMC
- Очень высокая энергоэффективность благодаря использованию технологии отключения

Характеристики продукта

- Напряжение питания: 220 – 240 В
- Сетевое напряжение: от 198 до 264 В
- Частота напряжения сети питания: 50 Гц | 60 Гц
- Розжиг лампы с оптимальным предварительным разогревом спиральной нити накала
- Индекс энергоэффективности EEI: A2
- Автоматическое выключение лампы при окончании срока их службы (EoL T.2)
- Функционирование лампы: согласно EN 60929
- Безопасность: согласно EN 61347-2-3

Техническое описание продукта

Technical data

Электрические параметры

Входное напряжение сети переменного тока	198...264 В
Номинальное напряжение	220...240 В
Частота сети	50...60 Hz
Входн. напряжение сети постоянного тока	185...264 В ¹⁾
Рабочая частота	40...50 кГц
Макс. кол-во ЭПРА на выключател 10 А (В)	8 ²⁾
Макс. кол-во ЭПРА на выключател 16 А (В)	13 ²⁾
Пусковой ток	15 А

¹⁾ Минимальное напряжение для зажигания лампы: 198 В, 185...198 В максимум на 1 ч

²⁾ Type B

Светотехнические параметры

Время зажигания	2,0 s
-----------------	-------

Размеры и вес



Длина	280,0 mm
Ширина	40,0 mm
Высота	28,0 mm
Расстояние монтажного отверстия, длина	270,0 mm
Вес продукта	219,00 g
Сечения кабеля, сторона вывода	0,5...1,5 mm ² ¹⁾
Сечения кабеля, сторона ввода	0,5...1,5 mm ² ¹⁾

¹⁾ Массивные жилы

Температуры и условия управления

Диапазон температуры окружающей среды	-15...+50 °C
---------------------------------------	--------------

Техническое описание продукта

Допустимая относит. влажность при работе	5...85 %
--	----------

Срок службы

Срок эксплуатации ЭПРА	50000 h ¹⁾
------------------------	-----------------------

¹⁾ При максимуме T_c / 10 % выходов из строя

Предполагаемый срок службы

Название продукта	Группа ламп				
QT-FIT8 3X18,4X18	L 18 W	ЭПРА температура окружающей среды [ta]	40	50	60
		температура в критической точке [°C]	50	60	65
		срок службы [h]	100000	100000	60000
	L 18 W	ЭПРА температура окружающей среды [ta]	40	50	60
		температура в критической точке [°C]	55	60	70
		срок службы [h]	100000	90000	50000

Возможности / мощности

Подходит для светильников,имеющ.кл.защ.	I
Безопасное окончание срока службы лампы	EOL T.2

Сертификаты и Стандарты

Сертификация/Соответствие стандартам	VDE / VDE-EMC / ENEC 10 / CE
EEI – Класс энергоэффективности	A2
Стандарты	Acc. to EN 61347-2-3/Acc. to EN 60929/Acc. to EN 55015:2006 + A1:2007/Acc. to EN 61000-3-2/Acc. to EN 61547
Класс защиты	I
Тип защиты	IP20

Техническое описание продукта

Схема подключения

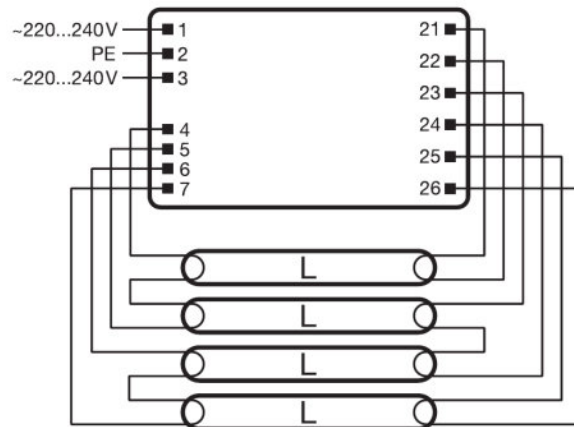
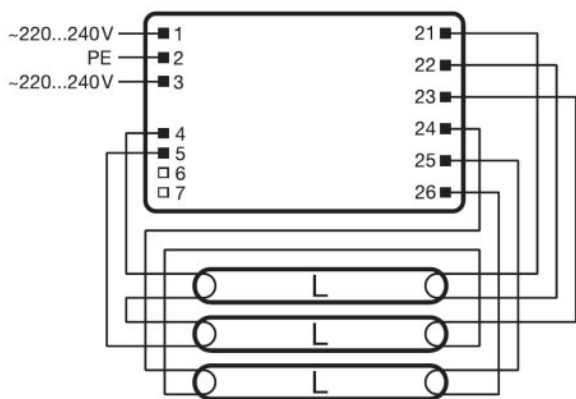

Wiring diagram



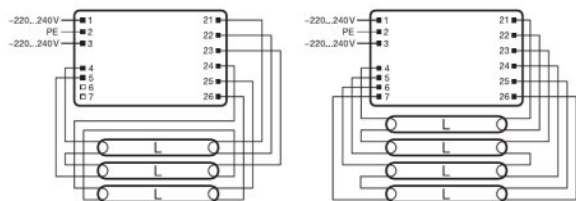











Wiring diagram



Wiring diagram

[Загрузка данных](#)

Техническое описание продукта

Файл	
	Product Datasheet Technical datasheet DEDRA PLUS T8
	Product Family Datasheet Family data sheet QT-FIT8
	Brochures LUMILUX ES and OSRAM DULUX D ES Take a good look at
	Certificates ENEC-Marks approval
	Certificates INOTEC
	Certificates CEAG
	Certificates Manufacturer's declaration LampECG combinations: Frequent switching
	Certificates VDE-EMC-Certificate QT-Fit8
	Certificates EAC certificate for Quicktronics QT
	Declarations of conformity Declaration of conformity
	Operating instructions EAC QT-FIT8
	CAD data 3-dim QUICKTRONIC QT-FIT8 360x30x28 9900051
	CAD data 3-dim QUICKTRONIC QT-FIT8 360x30x28 9900051
	CAD data 3-dim QUICKTRONIC QT-FIT8 360x30x28 9900051
	CAD data PDF QUICKTRONIC QT-FIT8 360x30x28 9900051

Данные для заказа

Product code	Описание продукта	Упаковка (цена/шт.)	Размеры (длина x ширина x высота)	Объем	Вес брутто
4008321294302	QT-FIT8 3X18,4X18	Shipping carton box 20	311 mm x 131 mm x 212 mm	8.64 дм ³	5210.00 g

The mentioned product code describes the smallest quantity unit which can be ordered. One shipping unit can contain one or more single products. When placing an order, for the quantity please enter single or multiples of a shipping unit.

Примечание

Техническое описание продукта

В заказ могут быть внесены изменения без предварительного уведомления. Проверьте информацию на наличие ошибок. Убедитесь, что информация актуальна.

QT-FIT8 3X18,4X18

QUICKTRONIC FIT 8 | ЭПРА для ЛЛ 26 мм

Название продукта	Группа ламп	Номинальный ток	Потери мощности	Световой поток при 35 °С	Число горелок
QT-FIT8 3X18,4X18	L 18 W	0.25 A	54.00 Вт	1350 лм	3
	L 18 W	0.33 A	74.00 Вт	1350 лм	4
	L 16 W ES	0.21 A	47.10 Вт	1100 лм	3
	L 18 W ХТ	0.25 A	54.00 Вт	1350 лм	3
	L 18 W ХТ	0.33 A	74.00 Вт	1350 лм	4
	L 18 W ХХТ	0.25 A	54.00 Вт	1350 лм	3
	L 18 W ХХТ	0.33 A	74.00 Вт	1350 лм	4
	L 16 W ES	0.28 A	21.20 Вт	1100 лм	4